

Dell™ E1910/E2210 平板显示器用户手册

[关于本显示器](#)

[安装设置显示器](#)

[操作显示器](#)

[故障排除](#)

[附录](#)

注、注意和警告



注：“注”表示可以帮助您更好使用显示器的重要信息。



注意：“注意”表示可能会造成硬件损坏和数据丢失，并告诉您如何避免该问题。



警告：“警告”表示可能会造成财产损失、人身伤害或死亡。

本文档中的信息会随时变更，恕不另行通知。
© 2009 Dell Inc. 保留所有权利。

未经 Dell Inc. 书面许可，严禁以任何形式复制本文档之内容。

本文中使用的商标：Dell 和 DELL 标志是 Dell Inc 的商标；Microsoft 和 Windows 在美国和/或其它国家/地区的注册商标；Adobe 是 Adobe Systems Incorporated 在某些辖区注册的商标。ENERGY STAR（能源之星）是美国环保署（Environmental Protection Agency）的注册商标。作为 ENERGY STAR 合作伙伴，Dell Inc. 认定本产品符合 ENERGY STAR 能效方面的标准。

本文中用到的其它商标和品牌名称均属其各自拥有人所有。Dell Inc. 对于自己之外的商标和品牌名称没有任何专有利益。

型号 E1910c/E1910f/E2210c/E2210f

2009 年 7 月 Rev. A00

[返回目录页](#)

关于本显示器

Dell™ E1910/E2210 平板显示器用户指南



- [包装清单](#)
- [产品功能特点](#)
- [了解部件和控制](#)
- [显示器规格](#)
- [即插即用功能](#)
- [LCD 显示器质量和像素政策](#)
- [维护指引](#)

包装清单

本显示器附带了下面显示的组件。确保您收到了所有组件，如果有任何缺失，请[联系Dell™](#)。

 **备注：**有些项目可能是选件，并未随显示器附带。有些功能或光盘在某些国家/地区不提供。

	1 显示器
	1 支架
	1 电源线
	1 VGA 线

	<ul style="list-style-type: none"> 1 DVI 线
	<ul style="list-style-type: none"> 1 驱动程序和文档光盘 1 快速设置指南 1 安全信息

产品功能特点

Dell™ E1910 平板显示器配备有源矩阵、薄膜晶体管 (TFT)、液晶显示器 (LCD)。显示器的功能特点包括：

- E1910 配备 19 英寸 (482.6 mm) 可视区域显示器。
- 1440 x 900 分辨率，以及对低分辨率的完全屏幕支持。
- 宽视角可以让用户坐着或站立着观看，或者在从一边移到另一边观看。
- 倾斜调整功能。
- 活动式底座和视频电子标准协会 (VESA®) 100mm 安装槽孔可以让您实现灵活的安装解决方案。
- 即插即用功能 (如果您的系统支持)。
- 屏幕显示 (OSD) 调整，可方便地进行设置和屏幕优化。
- 软件和文档光盘包括了信息文件 (INF)、图像色彩匹配文件 (ICM) 和产品文档。
- 节能特点，符合 ENERGY STAR® (能源之星) 规范。
- 防盗锁插槽。
- 符合 EPEAT™ GOLD 要求。
- 符合低含量卤素规范。
- 支持资产管理。

Dell™ E2210 平板显示器配备有源矩阵、薄膜晶体管 (TFT)、液晶显示器 (LCD)。显示器的功能特点包括：

- E2210 配备 22 英寸 (558.8 mm) 可视区域显示器。
- 1680 x 1050 分辨率，以及对低分辨率的完全屏幕支持。
- 宽视角可以让用户坐着或站立着观看，或者在从一边移到另一边观看。
- 倾斜调整功能。
- 活动式底座和视频电子标准协会 (VESA®) 100mm 安装槽孔可以让您实现灵活的安装解决方案。
- 即插即用功能 (如果您的系统支持)。
- 屏幕显示 (OSD) 调整，可方便地进行设置和屏幕优化。
- 软件和文档光盘包括了信息文件 (INF)、图像色彩匹配文件 (ICM) 和产品文档。
- 节能特点，符合 ENERGY STAR® (能源之星) 规范。
- 防盗锁插槽。
- 符合 EPEAT™ GOLD 要求。
- 符合低含量卤素规范。

- 支持资产管理。

了解部件和控制

正视图



正视图

前面板控制部件

标签	说明
1	功能按钮（有关详情，请参阅 操作显示器 ）
2	开机/关机按钮（包括电源指示灯）

后视图

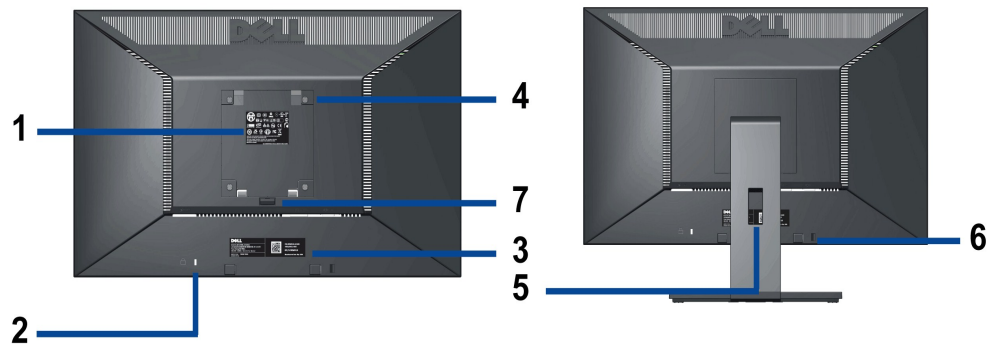

标签	说明	用途
1	认证标签	列出了认证准许。
2	安全锁紧槽	在插槽中装上防盗锁，锁住显示器以保证安全。
3	条形码序列号标签	如果您需要联系 Dell 寻求技术帮助，请参考这个标签。
4	VESA 安装孔（100mm x 100mm - 位于连接底板后部）	安装显示器。
5	电缆管理槽	将线缆穿过槽中进行固定。
6	Dell Soundbar 安装架	装 Dell Soundbar 选件。
7	支架松开按钮	按下可以松开支架。

侧视图



底视图

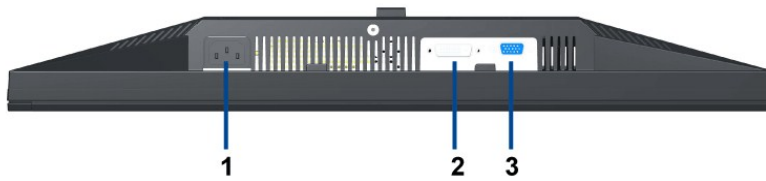

标签	说明
1	交流电源接口
2	DVI 接口
3	VGA 接口

显示器规格

平板规格

型号	Dell E1910 平板显示器	Dell E2210 平板显示器
屏幕类型	有源矩阵 - TFT LCD	有源矩阵 - TFT LCD
面板类型	TN	TN
屏幕尺寸	19 英寸 (19 英寸宽可视画面大小)	22 英寸 (22 英寸宽可视画面大小)
预置显示区域	408.24 (水平) X 255.15 (垂直)	473.76 (水平) X 296.1 (垂直)
水平	408.24 mm (16.08 英寸)	473.76 mm (18.65 英寸)
垂直	255.15 mm (10.05 英寸)	296.1 mm (11.66 英寸)
像素点距	0.2835 mm	0.282 mm
视角	160° (垂直, 典型值), 160° (水平, 典型值)	160° (垂直, 典型值), 170° (水平, 典型值)
明亮度输出	300 CD/m ² (典型)	250 CD/m ² (典型)
对比度	1000:1 (典型)	1000:1 (典型)
面板薄膜	防眩光, 3H表面硬化涂层	防眩光, 3H表面硬化涂层
背光	2 CCFL edgelight 系统	2 CCFL edgelight 系统
响应时间	5ms 典型	5ms 典型
色彩深度	1670万色	1670万色
色域	83% 典型* CIE1976	83% 典型* CIE1976

* E1910 / E2210 颜色范围 (典型) 基于 CIE 1976 (83%) 和 CIE1931 (72%) 测试标准。

分辨率规格

型号	Dell E1910 平板显示器	Dell E2210 平板显示器
水平扫描范围	30 kHz 至 83 kHz (自动)	30 kHz 至 83 kHz (自动)
垂直扫描范围	56 Hz 至 75 Hz (自动)	56 Hz 至 75 Hz (自动)
最高预置分辨率	1440 x 900, 60 Hz	1680 x 1050, 60 Hz

支持的视频模式

视频显示功能 (DVI 播放)	480i/480p/576i/576p/720p/1080i/1080P (支持 HDCP)
-----------------	--

预置显示模式

E1910

显示模式	水平频率 (kHz)	垂直频率 (Hz)	像素时钟 (MHz)	同步极性 (水平/垂直)
VESA, 720 x 400	31.5	70.0	28.3	-/+
VESA, 640 x 480	31.5	60.0	25.2	-/-
VESA, 640 x 480	37.5	75.0	31.5	-/-
VESA, 800 x 600	37.9	60.0	40.0	+/+
VESA, 800 x 600	46.9	75.0	49.5	+/+
VESA, 1024 x 768	48.4	60.0	65.0	-/-
VESA, 1024 x 768	60.0	75.0	78.8	+/+
VESA, 1152 x 864	67.5	75.0	108.0	+/+
VESA, 1280 x 800	49.7	60.0	83.5	-/+
VESA, 1280 x 1024	64.0	60.0	108.0	+/+
VESA, 1280 x 1024	80.0	75.0	135.0	+/+
VESA, 1440 x 900	56.0	60.0	106.5	-/+

E2210

显示模式	水平频率 (kHz)	垂直频率 (Hz)	像素时钟 (MHz)	同步极性 (水平/垂直)
VESA, 720 x 400	31.5	70.0	28.3	-/+
VESA, 640 x 480	31.5	60.0	25.2	-/-
VESA, 640 x 480	37.5	75.0	31.5	-/-
VESA, 800 x 600	37.9	60.0	40.0	+/+
VESA, 800 x 600	46.9	75.0	49.5	+/+
VESA, 1024 x 768	48.4	60.0	65.0	-/-
VESA, 1024 x 768	60.0	75.0	78.8	+/+
VESA, 1152 x 864	67.5	75.0	108.0	+/+
VESA, 1280 x 1024	64.0	60.0	108.0	+/+
VESA, 1280 x 1024	80.0	75.0	135.0	+/+
VESA, 1680 x 1050	65.2	60.0	146.2	-/+
VESA, 1680 x 1050-R	64.6	60.0	119.0	+/+

电气规格

视频输入信号	模拟RGB, 0.7 伏 +/-5%, 正极性, 75 欧输入阻抗 数字 DVI-D TMDS, 每一条差分线路600mV, 正极性, 50欧输入阻抗
同步输入信号	单独的水平和垂直同步, 不分极性 (polarity-free) 的 TTL 级别, SOG (绿色复合 SYNC)
交流输入电压/频率/电流	100 至 240 VAC/50 或 60 Hz \pm 3 Hz/1.6A (最大)
电涌	120V: 30A (最大) / 240V: 60A (最大) (E1910) 240V: 60A (最大) / 240V: 80A (最大) (E2210)

物理特性

型号	Dell E1910 平板显示器	Dell E2210 平板显示器
连接器类型	15 针 D-sub, 蓝色接口; DVI-D, 白色接口; DP, 黑色接口。	15 针 D-sub, 蓝色接口; DVI-D, 白色接口; DP, 黑色接口。

信号电缆类型	数字：可分离，DVI-D，实心针，运输时与显示器分离 模拟：可分离，D-Sub，15针，运输时连接在显示器上	数字：可分离，DVI-D，实心针，运输时与显示器分离 模拟：可分离，D-Sub，15针，运输时连接在显示器上
显示器（包括支架）		
高度（收缩时）	14.32 英寸 (363.74 mm)	16.01 英寸 (406.7 mm)
宽度	17.45 英寸 (442.85 mm)	20.13 英寸 (511.2 mm)
厚度	5.78 英寸 (146.86 mm)	6.44 英寸 (163.9 mm)
尺寸（包括支架）		
高度	11.41 英寸 (289.75 mm)	13.15 英寸 (334.0 mm)
宽度	17.73 英寸 (442.85 mm)	20.13 英寸 (511.2 mm)
厚度	2.32 英寸 (59.00 mm)	2.54 英寸 (64.5 mm)
标准尺寸		
高度（收缩时）	11.39 英寸 (289.25 mm)	12.39 英寸 (314.7 mm)
宽度	9.88 英寸 (250.86 mm)	10.47 英寸 (265.9 mm)
厚度	5.78 英寸 (146.86 mm)	6.44 英寸 (163.7 mm)
重量		
重量（包括包装）	12.70 磅 (5.76 kg)	15.50 磅 (7.03 kg)
重量（包括支架装置和电缆）	11.11 磅 (5.04 kg)	13.27 磅 (6.02 kg)
重量（无支架装置） （用于壁挂或者VESA安装方式 - 无电缆）	7.91 磅 (3.59 kg)	9.70 磅 (4.40 kg)
支架装置重量	2.20 磅 (1.00 kg)	2.58 磅 (1.17 kg)

环境特性

温度	
工作	5°C至40°C (41° 至 104 °F)
非工作	存放：-20至60°C (-4至140°F) 运输：-20至60°C (-4至140°F)
湿度	
工作	10%至80%（无冷凝）
非工作	存放：5%至90%（无冷凝） 运输：5%至90%（无冷凝）
海拔	
工作	3,657.60 m (12,000 ft)，最大值
非工作	12,192 m (40,000 ft)，最大值
散热量	95.76 BTU/h（最大值） 75.24 BTU/h（典型值） (E1910) 106.02 BTU/h（最大值） 95.76 BTU/h（典型值） (E2210)

电源管理模式

如果您的计算机上安装了符合 VESA DPM 标准的显卡或软件，则在不使用时，显示器会自动进入低能耗模式。也就是节能模式。如果计算机检测到键盘、鼠标或其它输入设备的输入，则显示器会恢复正常操作。下表显示了这项自动节能功能的能耗和信号：

VESA 模式	水平同步	垂直同步	视频	电源指示灯	功耗
正常操作	使用中	使用中	使用中	蓝色	28 W（最大）(E1910) 31 W（最大）(E2210)
正常操作	使用中	使用中	使用中	蓝色	22 W（典型）(E1910) 28 W（典型）(E2210)
停用模式	停用中	停用中	空白	琥珀色	不到 1 W
关闭	-	-	-	关	不到 1 W

只有在正常操作模式时，OSD 才能工作。

激活计算机和显示器，以进入到 [OSD](#)。

 **备注：**本显示器符合 ENERGY STAR®和 TCO '03 电源管理标准。

只有从显示器上拔下主电缆才能在关机模式下取得零能耗。



引脚分配

VGA连接器

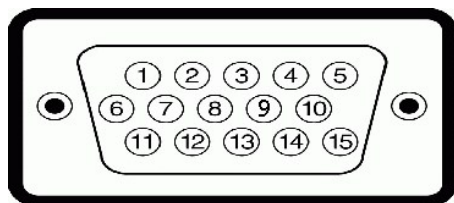

引脚号码	连接信号线的15针一端
1	视频-红色
2	视频-绿色
3	视频-蓝色
4	GND
5	自检
6	GND-R
7	GND-G
8	GND-B
9	DDC +5V
10	GND 同步
11	GND
12	DDC 数据
13	水平同步
14	垂直同步
15	DDC 时钟

DVI连接器

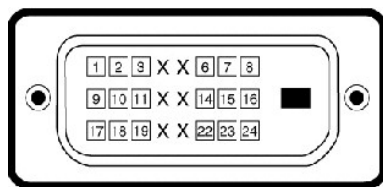

引脚编号	连接信号线的24针一端
1	TMDS RX2-
2	TMDS RX2+
3	TMDS接地
4	浮动
5	浮动
6	DDC时钟
7	DDC数据
8	浮动
9	TMDS RX1-
10	TMDS RX1+
11	TMDS接地

12	浮动
13	浮动
14	+5V/+3.3V 电源
15	自检
16	热插拔检测
17	TMDS RX0-
18	TMDS RX0+
19	TMDS接地
20	浮动
21	浮动
22	TMDS接地
23	TMDS Clock+
24	TMDS Clock-

即插即用功能



您可在任何兼容即插即用功能的系统中安装该显示器。显示器可使用显示数据通道（DDC）协议自动为计算机提供扩展显示标识数据（EDID），使系统可自行配置并优化显示器的设置。大多数显示器的安装过程都自动执行；如果需要，您可选择不同的设置。关于更改显示器设置的详情，请参见[操作显示器](#)。

LCD 显示器质量和像素政策

在 LCD 显示器制造过程中，一个或多个像素保持固定一种状态不变并非异常现象。通常的情况是固定像素显示为极小的暗或亮的褪色点。当像素一直亮着时，称为“亮点”。当像素一直不亮时，称为“暗点”。在几乎每一种情况中，这些固定像素很难看到，不会影响显示器的质量或使用。一个显示器有 1 到 5 个固定不变像素被认为是正常的，符合相关标准。有关详情，请参阅 Dell 支持网站：support.dell.com。

维护指引

显示器保养

-  **注意：** 请在清洁显示器之前先阅读[安全说明](#)并遵照执行。
-  **注意：** 在清洁显示器之前，先从电源插座上拔下显示器电源线。

为取得最佳操作，请在打开显示器包装、清洁和操作处理显示器时遵照下列说明：

- 1 要清洁防静电屏幕，请用水略微蘸湿一块干净的软布。如果可能，请使用适用于防静电薄膜的专用屏幕清洁棉纸或溶剂。不要使用苯、稀释剂、氨水、研磨剂或压缩空气。
- 1 使用略微蘸温水的布清洁塑料。避免使用任何可能会在塑料上留下痕迹的清洁剂。
- 1 如果在打开显示器包装时发现白色粉末，请用布擦去。在运输显示器过程中会产生白色粉末。
- 1 处理显示器时一定要小心，因为深色的塑料可能会刮擦显示器，并在上面留下显眼的刮痕。
- 1 为使显示器保持最佳图像质量，请使用动态变化的屏幕保护程序，并在不使用显示器时关闭其电源。

[返回目录页](#)

[返回目录页](#)

附录

Dell™ E1910/E2210 平板显示器用户指南

- [安全说明](#)
- [FCC声明（仅针对美国）](#)
- [中国能源效率标识](#)
- [联系 Dell](#)



警告: 安全说明



警告: 如果不按本文档所述使用控件、进行调整或执行其它任何过程, 可能导致电击、触电和/或机械伤害。

有关安全说明的信息, 请参阅产品信息指南。

FCC 声明（仅针对美国）和其它管制信息

关于 FCC 声明和其它管制信息, 请参见管制符合性网站, 网址是 http://www.dell.com/regulatory_compliance。

中国能源效率标识

根据中国大陆<<能源效率标识管理办法>>本显示器符合以下要求:

E1910:

功耗(W)	<27
能效效率(cd/W)	≥1.05
关闭状态(W)	≤0.5
能效等级	1级
能效标准	GB 21520-2008

E2210:

功耗(W)	<30
能效效率(cd/W)	≥1.05
关闭状态(W)	≤0.5
能效等级	1级
能效标准	GB 21520-2008

联系 Dell

美国客户, 请致电 800-WWW-DELL (800-999-3355)。



注: 如果您不能上网, 则可以在购买发票、装箱单、票据或Dell产品目录中找到联系信息。

Dell 提供多种网上和电话支持和服务选项。服务时间视国家/地区和产品不同的而有所差异, 在您的地区可能不提供某些服务。要联系Dell取得销售、技术支持或咨询客户服务问题:

1. 访问 support.dell.com。
2. 在页面底部的选择国家/地区下拉菜单中确认您的国家或地区。
3. 单击页面左边的联系我们。
4. 根据需要选择相应的服务或支持链接。
5. 选择自己方便的联系Dell的方法。

[返回目录页](#)

[返回目录页](#)

设置显示器

Dell™ E1910/E2210 平板显示器

如果使用的是可以上网的Dell™ 台式机或Dell™ 便携式计算机

1. 转到<http://support.dell.com>, 输入你的服务标签, 然后下载用于你图形卡的最新驱动程序。
2. 安装图形适配器的驱动程序后, 再尝试将分辨率设置1440x900 (E1910) 或1680x1050 (E2210)。

 **注:** 如果你不能将分辨率设置为1440x900 (E1910) 或1680x1050 (E2210), 请联系 Dell™ 查询支持这些分辨率的图形适配器。

[返回目录页](#)

[返回目录页](#)

设置显示器

Dell™ E1910/E2210 平板显示器

如果使用的是非 Dell™ 台式机、便携式计算机或图形卡。

1. 右击桌面，然后单击**属性**。
2. 选择**设置**选项卡。
3. 选择**高级**。
4. 通过窗口顶部的描述，识别你的图形控制器提供商（如 NVIDIA, ATI, Intel 等）。
5. 请参阅图形卡提供商网站以取得更新的驱动程序（如，<http://www.ATI.com> 或 <http://www.NVIDIA.com>）。
6. 安装图形适配器的驱动程序后，再尝试将分辨率设置1440x900 (**E1910**) 或 1680x1050 (**E2210**)。

 **注：**如果你不能将分辨率设置为 1680x1050，请联系计算机的制造商或考虑购买支持 1440x900 (**E1910**) 或 1680x1050 (**E2210**) 分辨率的图形适配器。

[返回目录页](#)

[返回目录页](#)

操作显示器

Dell™ E1910/E2210 平板显示器用户指南

- [使用前面板控制](#)
- [使用屏幕显示 \(OSD\) 菜单](#)
- [设置最大分辨率](#)
- [使用 Dell Soundbar \(选件\)](#)
- [使用倾斜功能](#)

打开显示器电源

按下  按钮以打开显示器

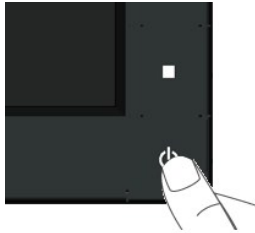

使用前面板控制

使用显示器前面的按键可以调整图像设置。

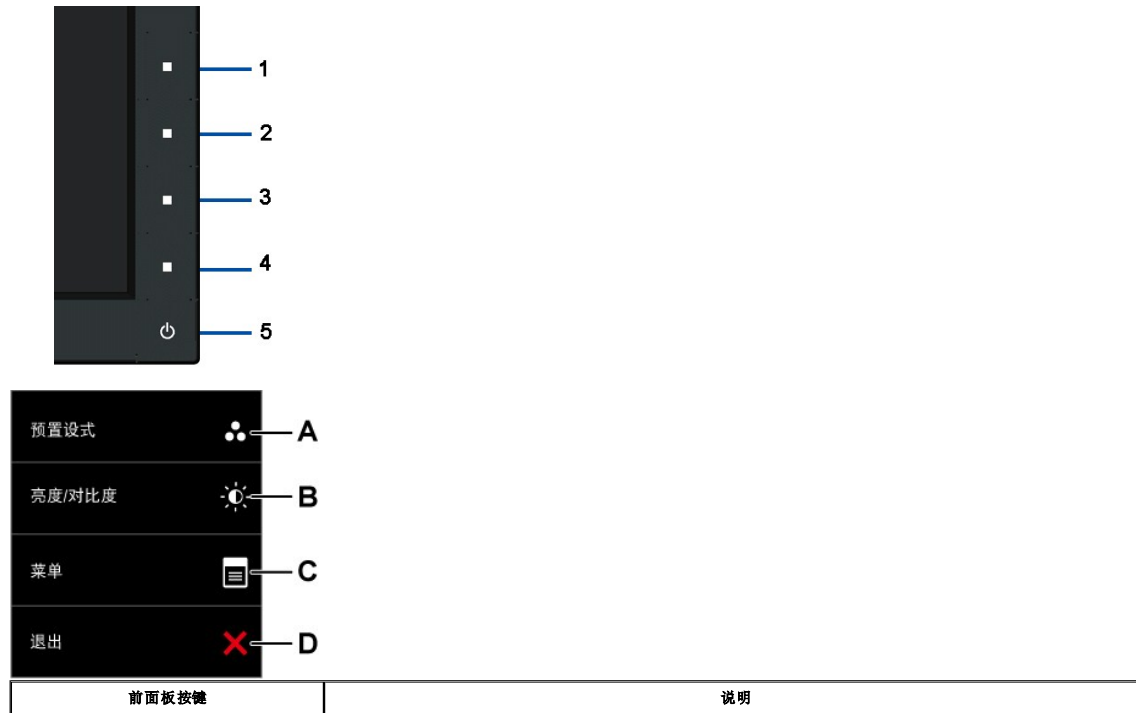



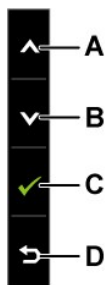

A	 预置模式	使用此按钮直接访问快捷键 1（默认设置：Preset Modes（预设模式））菜单或增大所选菜单选项的值。请参阅 使用 OSD 菜单 。
B	 亮度/对比度	使用此按钮直接访问快捷键 2（默认设置：Brightness/Contrast（亮度/对比度））菜单或减小所选菜单选项的值。
C	 菜单	使用菜单键可以打开屏幕显示(OSD)。
D	 退出	使用Exit（退出）键退出屏幕显示 (OSD) 菜单和子菜单。

前面板按键

[使用显示器前面的按键](#)可以调整图像设置。



前面板按键	说明
A  向上	使用向上键可以调整（增大范围）OSD 菜单内的项目。
B  向下	使用向下键可以调整（减小范围）OSD 菜单内的项目。
C  确定	使用确定键可以确认选择。
D  向后	使用向后键可以返回上一菜单。

使用屏幕显示 (OSD) 菜单









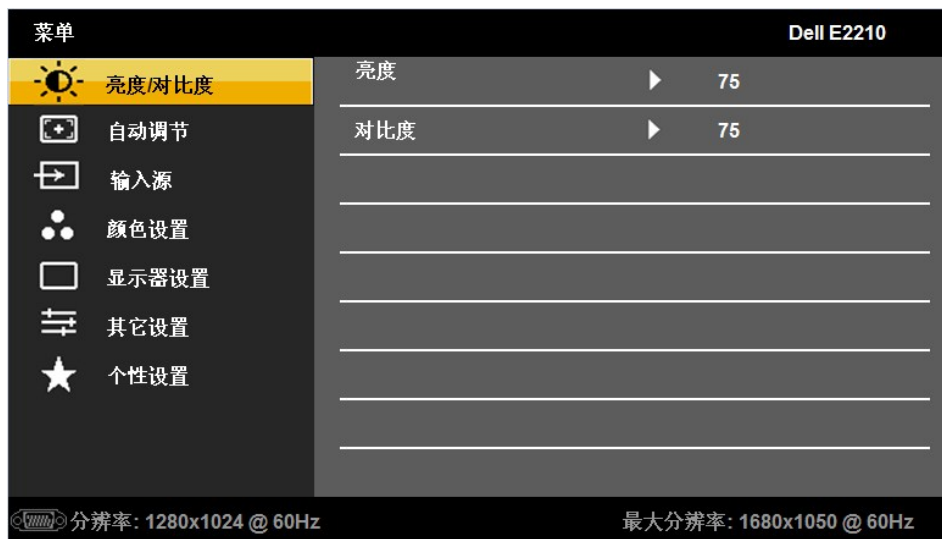

访问菜单系统

备注： 如果您更改了设置，之后继续到另一个菜单或退出 OSD 菜单，显示器会自动保存所做更改。如果您更改了设置，之后等 OSD 菜单消失，所做更改也会保存。

1. 按  按钮打开 OSD 菜单并显示主菜单。







主菜单

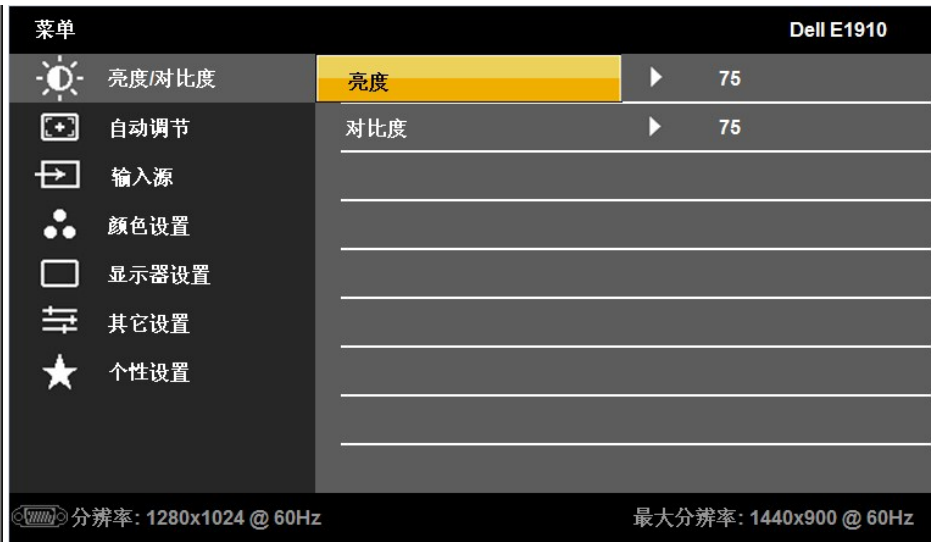
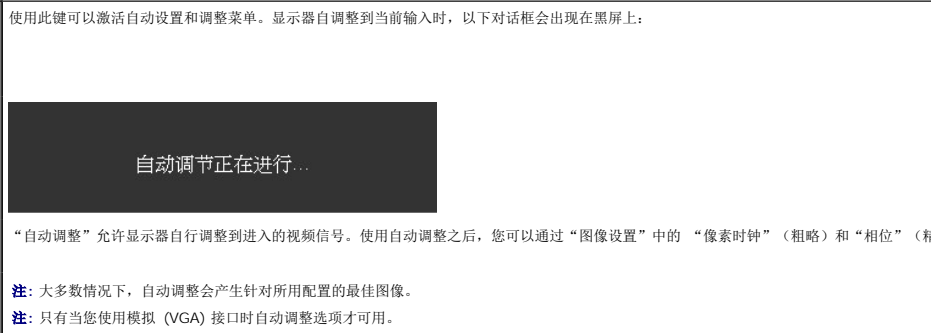

2. 按  和  按钮切换菜单内的选项。当您从一个图标移动到另一个图标时，选项名称会被突出显示。
3. 要选择菜单上突出显示的项目，请再按一下  按钮。
4. 按  和  按钮可以选择想要的参数。
5. 按  按钮激活滑块，然后根据菜单上的指示使用  或  按钮进行更改。
6. 选择  可以返回上一个菜单，而不接受当前设置，或者选择  接受并返回上一个菜单。

下表列出了所有 OSD 菜单选项及其功能。

图标	菜单和子菜单	说明
	亮度/对比度	使用“亮度”和“对比度”菜单可以调整亮度/对比度。

		 <p>菜单 Dell E1910</p> <ul style="list-style-type: none"> 亮度/对比度 亮度 75 自动调节 对比度 75 输入源 颜色设置 显示器设置 其它设置 个性设置 <p>分辨率: 1280x1024 @ 60Hz 最大分辨率: 1440x900 @ 60Hz</p>
<p>返回</p> <p>亮度</p> <p>对比度</p>		 <p>菜单 Dell E2210</p> <ul style="list-style-type: none"> 亮度/对比度 亮度 75 自动调节 对比度 75 输入源 颜色设置 显示器设置 其它设置 个性设置 <p>分辨率: 1280x1024 @ 60Hz 最大分辨率: 1680x1050 @ 60Hz</p>
 <p>自动调整</p>		<p>按  返回到主菜单。</p> <p>允许您调整背光的亮度或明亮度。</p> <p>按  键可以提高亮度, 按  键可以降低亮度 (最小 0 ~ 最大 100)。</p> <p>允许让您调整显示器屏幕的对比度或者暗度和亮度之间的差异程度。先调整亮度, 只在需要进一步调整时, 再调整对比度。</p> <p>按  键可以提高对比度, 按  键可以降低对比度 (最小 0 ~ 最大 100)。</p> <p>使用此键可以激活自动设置和调整菜单。显示器自调整到当前输入时, 以下对话框会出现在黑屏上:</p> <div style="background-color: black; color: white; text-align: center; padding: 10px; margin: 10px 0;"> <p>自动调节正在进行...</p> </div> <p>“自动调整”允许显示器自行调整到进入的视频信号。使用自动调整之后, 您可以通过“图像设置”中的“像素时钟”(粗略)和“相位”(精</p> <p>注: 大多数情况下, 自动调整会产生针对所用配置的最佳图像。</p> <p>注: 只有当您使用模拟 (VGA) 接口时自动调整选项才可用。</p>
<p>输入源</p>		<p>使用输入源菜单选择显示器上可能连接的不同视频信号。</p>



VGA	当您使用模拟VGA接口时选择VGA输入。按  选择 VGA 输入源。
DVI-D	当您使用数字(DVI)-D接口时选择DVI-D 输入。按  选择 DVI 输入源。
扫描信号源	选择“自动选择”扫描可用的。



颜色设置	使用颜色设置菜单可以调整显示器的颜色设置。
------	-----------------------

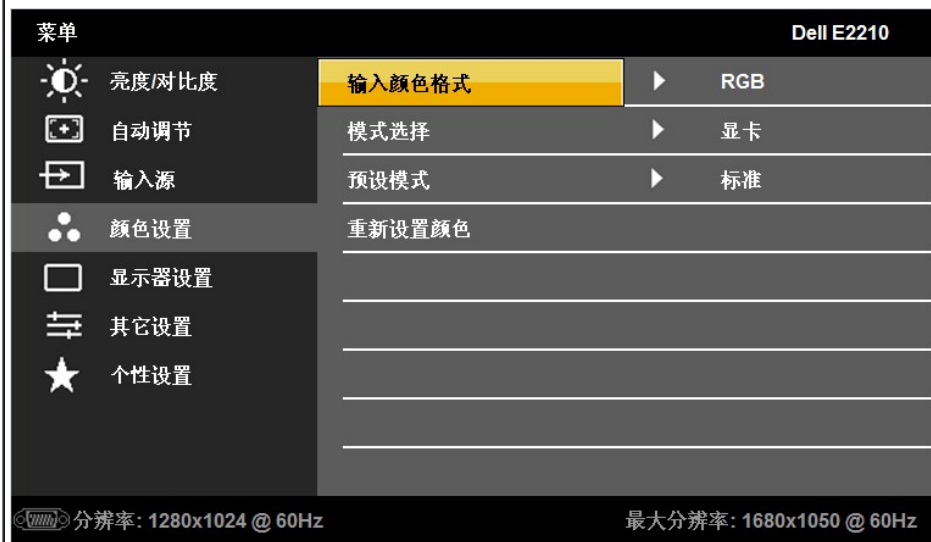

返回

按  返回到主菜单。

输入颜色格式

允许您将视频输入模式设置为:

- 1 RGB: 如果显示器使用 HDMI 线或 HDMI 转 DVI 适配器连接到计算机或 DVD 播放器, 选择此选项。
- 1 YPbPr: 如果 DVD 播放器只支持 YPbPr 输出, 选择此选项。

模式选择

允许您将显示模式设置为:

- 1 图形: 如果显示器连接到计算机, 选择此模式。
- 1 视频: S如果显示器连接到 DVD 播放器, 选择此模式。

备注: 根据显示模式, 您可以选择可用于您的显示器更改的预设模式。

预置模式

允许您从预置颜色模式列表中选择。

在**图形**模式中, 您可以将颜色设置为以下预设值:

菜单 Dell E1910

亮度/对比度 自动调节 输入源 颜色设置 显示器设置 其它设置 个性设置	输入颜色格式	<input checked="" type="checkbox"/> 标准
	模式选择	多媒体
	预设模式	游戏
	重新设置颜色	暖色
		冷色
		自定义(RGB)

分辨率: 1280x1024 @ 60Hz 最大分辨率: 1440x900 @ 60Hz

菜单 Dell E2210

亮度/对比度 自动调节 输入源 颜色设置 显示器设置 其它设置 个性设置	输入颜色格式	<input checked="" type="checkbox"/> 标准
	模式选择	多媒体
	预设模式	游戏
	重新设置颜色	暖色
		冷色
		自定义(RGB)

分辨率: 1280x1024 @ 60Hz 最大分辨率: 1680x1050 @ 60Hz

- 1 **标准**: 加载显示器的默认颜色设置。这是默认预设模式。
- 1 **多媒体**: 加载适合多媒体应用程序的颜色设置。
- 1 **游戏**: 加载适合游戏应用程序的颜色设置。
- 1 **暖色**: 增加色温。屏幕显示为红/黄色调的暖色。
- 1 **冷色**: 降低色温。屏幕显示为蓝色调的冷色。
- 1 **自定义 (RGB)**: 允许您手动调整颜色设置。按 和 键可以调整红、绿和蓝值，并创建自己的预设颜色模式。

在**视频**模式中，您可以将颜色设置为以下预设值：



- 1 电影: 加载适合电影的颜色设置。这是默认预置模式。
- 1 游戏: 加载适合游戏应用程序的颜色设置。
- 1 运动: 加载适合运动的颜色设置。
- 1 自然: 加载适合自然的颜色设置。

色度

允许您调整图像的肤色。使用 或 可以在 0 至 100 之间调整色度。

备注: 仅在视频模式中才可进行色度调整。

饱和度

允许您调整图像的颜色饱和度。使用 或 可以在 0 至 100 之间调整饱和度。

备注: 仅在视频模式中才可进行饱和度调整。

重置颜色设置

将显示器的颜色设置重置为厂家默认值。



显示设置

使用显示设置菜单可以调整显示器的显示设置。



返回

按 返回到主菜单。

水平位置

使用 或 按钮左右调整图像。最小为 0 (-)，最大为 100 (+)。

垂直位置

注：使用 DVI 信号源时，水平设置不可用。

使用 或 按钮上下调整图像。最小为 0 (-)，最大为 100 (+)

锐度

注：使用 DVI 信号源时，垂直设置不可用

此功能可以使图像显得更锐利或更柔和。使用 或 可以在 0 至 100 之间调整锐度。

像素时钟

相位和像素时钟调整可以让您将显示器调整为首选设置。使用 或 按钮调整为最佳图像质量

相位

如果使用相位调整并未取得满意的结果，可使用“像素时钟（粗糙）”调整，然后再使用“相位（精细）”。

重新显示设置

注：像素时钟和相位调整只能用于 VGA 输入。

选择此选项可以还原默认显示设置。



其它设置

选择此选项可以调整 OSD 设置，如 OSD 的语言、菜单在屏幕中保持的时间长短等。

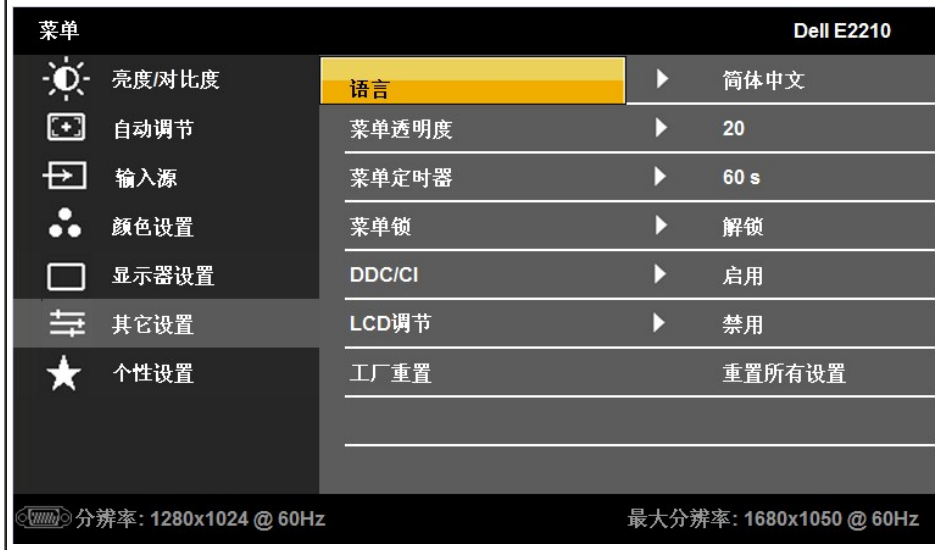

返回

按 返回到主菜单。

语言

允许您将 OSD 显示设置为以下八种语言中的一个：英语、西班牙语、法语、德语、日语、巴西葡萄牙语、中文简体 and 俄语

菜单透明度

允许您从不透明到透明调整 OSD 背景。

菜单定时

允许您设置按下显示器上的按键之后，OSD 还会保持显示多长时间。
使用 和 键以 1 秒增量调整滑杆，范围从 5 到 60 秒。

菜单锁定

控制用户对调整选项的访问。如果选择**锁定**，则不允许进行任何用户调整。除 键之外所有按键被锁定。

备注：在 OSD 被锁定（已预选择了“OSD 锁定”）时，按菜单键会使您直接进入 OSD 设置菜单。按住 键 15 秒可以解除锁定，并：

DDC/CI

DDC/CI（显示数据通道/命令接口）允许您使用计算机上的软件调整显示器显示设置（亮度、颜色平衡等）。

启用（默认）：优化显示器的性能，提供更好的客户体验。

禁用：禁用 DDC/CI 选项，并且屏幕上出现以下信息。

LCD 调节

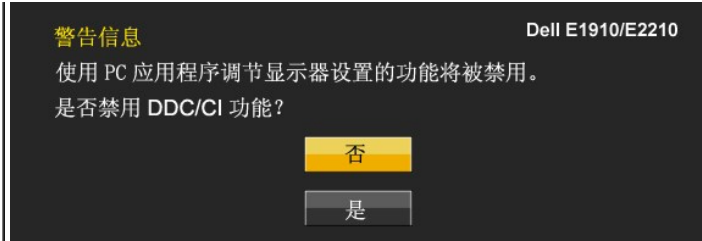

注：为获得最佳的用户体验和显示器性能，请保持启用此功能。
帮助减少轻微图像残留现象。根据图像残留程度，此程序可能需要运行一段时间。通过选择启用来启用此功能。

注：只有当遇到影像残留问题时才使用 LCD 调节。
在选择“启用 LCD 调节”时会出现以下警告信息。



厂家重置

将所有 OSD 菜单选项还原为厂家预置值。



个性化

用户可以选择“Preset Modes”（预设模式）、“Brightness/Contrast”（亮度/对比度）、“Auto Adjust”（自动调整）、“Input S”和 2。





OSD 警告信息

当显示器不支持某个分辨率模式时，您会看到以下信息：



这表示显示器不能与它从计算机接收的信号同步。请参阅[显示器规格](#)了解此显示器支持的水平和垂直频率范围。建议的模式为 1440x900 (E1910)或1680x1050 (E2210)。

在启用 DDC/CI 功能之前，您可以看到以下信息。

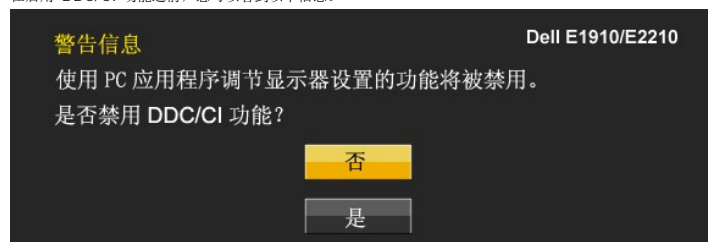

在显示器进入节能模式时，以下信息会出现：



激活计算机并唤醒显示器以访问到 [OSD](#)

如果您按下电源按钮以外的任何按钮，根据所选的输入，会出现以下信息：

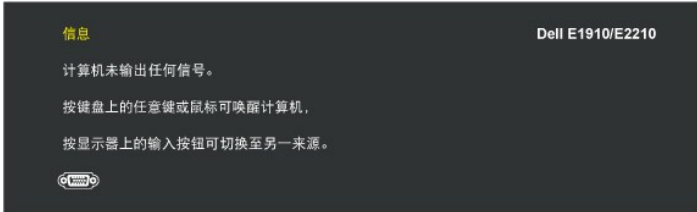

如果没有连接 VGA 线，则下面的浮动对话框会出现。

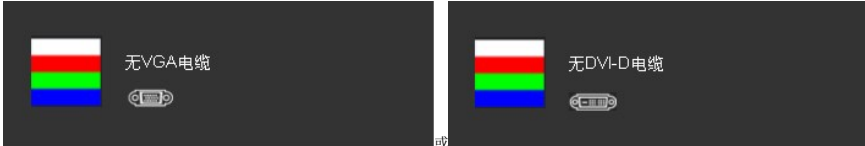

请参阅 [解决问题](#) 了解详情。

设置最大分辨率

要为显示器设置最大分辨率：

1. 用鼠标右键点击桌面，然后选择**属性**。
2. 选择**设置**选项卡。
3. 将屏幕分辨率设置成 1440x900 (E1910) 或 1680x1050 (E2210)。
4. 单击**确定**。

如果您没有看到 1440x900 (E1910) 或 1680x1050 (E2210) 选项，那么您可能需要更新您的图形卡驱动程序。根据您的计算机，完成下面的某个流程：

- 1 如果您使用的是 Dell 台式和便携式计算机：
 - o 访问 support.dell.com，输入您的服务标签，下载最新的图形卡驱动程序。
- 1 如果您使用的不是 Dell 计算机（便携式或台式）：
 - o 访问您电脑的支持站点，下载最新的图形卡驱动程序。
 - o 访问您图形卡的网站，下载最新的图形卡驱动程序。

使用 Dell Soundbar（选件）

Dell Soundbar 是一个可以连接到 Dell 平板显示器的立体声双声道系统。Soundbar 具有旋钮音量和开/关控制，可以调整整个系统音量，蓝色指示灯指示电源情况，配备两个音频耳机插孔。

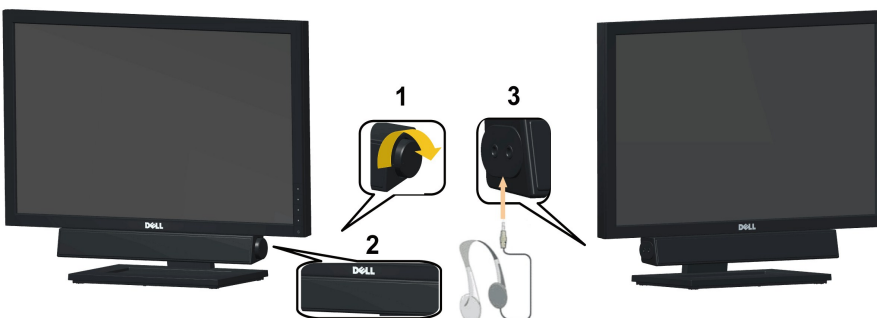



1.	电源/音量控制
2.	电源指示灯
3.	耳机接口

使用倾斜功能

倾斜

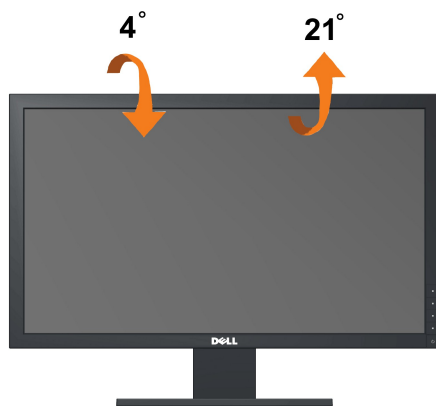
使用内置支架，您可以倾斜显示器以取得最舒服的视角。



 **备注:** 在显示器出厂时，该支架是分开的。

[返回目录页](#)

[返回目录页](#)

设置显示器

Dell™ E1910/E2210 平板显示器

将显示分辨率设置为1440x900 (E1910 最大) 或 1680x1050 (E2210最大) 的重要说明

为在使用 Microsoft Windows® 操作系统时获得最佳显示性能，请通过执行以下步骤将显示分辨率设置为1440x900 (E1910) 或 1680x1050 (E2210) 像素：

1. 右击桌面，然后单击 **属性**。
2. 选择 **设置** 选项卡。
3. 按下鼠标左按钮将右移动移杆，将屏幕分辨率调整为1440x900 (E1910) 或 1680x1050 (E2210)。
4. 单击 **确定**。

如果你没有看到1440x900 (E1910) 或 1680x1050 (E2210) 选项，则可能需要更新图形驱动程序。请在下面选择最适合你所使用计算机系统的情况，并按照提供的说明执行：

1: [如果使用的是可以上网的 Dell™ 台式机或 Dell™ 便携式计算机。](#)

2: [如果使用的是非 Dell™ 台式机、便携式计算机或图形卡。](#)

[返回目录页](#)

Dell™ E1910/E2210 平板显示器

[用户指南](#)

[将显示分辨率设置为1440x900 \(E1910 最大\) 或 1680x1050 \(E2210 最大\) 的重要说明](#)

本文档中的信息会随时变更，恕不另行通知。
© 2009 Dell Inc. 保留所有权利。

未经 Dell Inc. 书面许可，严禁以任何形式复制本文档之内容。

本文中使用的商标：Dell 和 DELL 标志是 Dell Inc. 的商标；Microsoft 和 Windows 在美国和/或其它国家/地区的注册商标；ENERGY STAR（能源之星）是美国环保署（Environmental Protection Agency）的注册商标。作为 ENERGY STAR 合作伙伴，Dell Inc. 认定本产品符合 ENERGY STAR 能效方面的标准。

本文中用到的其它商标和品牌名称均属其各自拥有人所有。Dell Inc. 对于自己之外的商标和品牌名称没有任何专有利益。

型号 E1910c/E1910f/E2210c/E2210f

2009 年7月 Rev. A00

[返回目录页](#)

设置显示器

Dell™ E1910 / E2210 平板显示器用户指南

- [装上支架](#)
- [连接显示器](#)
- [组织线缆](#)
- [安装 Dell Soundbar \(选件\)](#)
- [卸下支架](#)

装上支架

 **备注：** 在显示器出厂时，该支架是分开的。



连接显示器支架：

1. 卸下盖子，将显示器放在上面。
2. 将支架上部的两个凸片放入显示器背面的槽中。
3. 按下支架，使其固定到位。

连接显示器

 **注意：** 在开始本节中的任何步骤之前，请遵照[安全说明](#)中的内容执行。

要将显示器连接到计算机，请执行以下步骤：

1. 关闭计算机，断开电源线。

将蓝色显示器接口线连接到计算机后面的对应视频端口。



 **注：** 如果您的计算机支持白色 DVI 接口，请将白色 DVI 线（显示器附带）连接到显示器及计算机上的 DVI 接口。



 注：所有显示器在出厂时都连接了 VGA 线，请勿同时将蓝色 VGA 线和白色 DVI 线连接到计算机。

2. 将白色 DVI（数字 DVI-D）或蓝色（模拟 VGA）显示接口线连接到计算机背后的相应视频端口。请勿在同一台计算机上使用两条线。只有当连接到包括相应视频系统的两台不同计算机时，这两条线。

连接白色 DVI 线

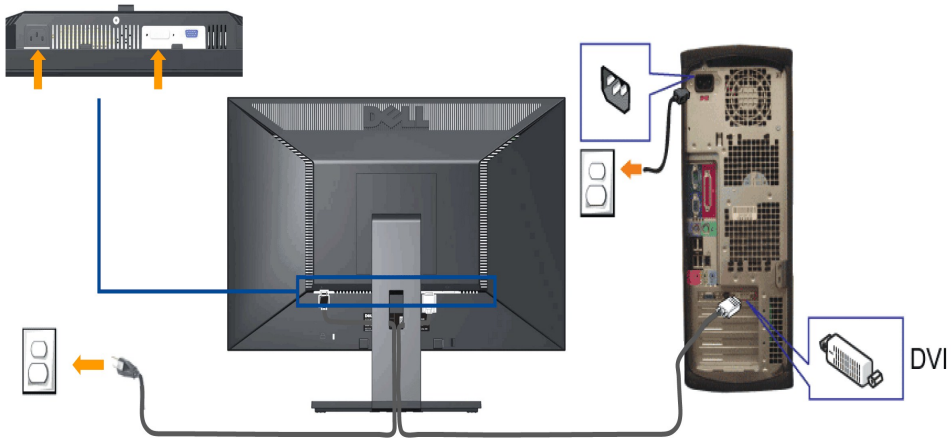

连接蓝色 VGA 线

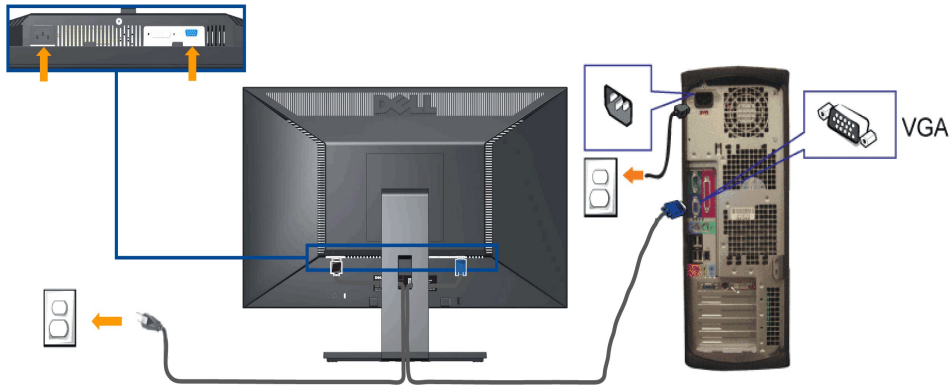

 注意：所提供示意图仅供参考。计算机的外观可能有所差异。

组织线缆

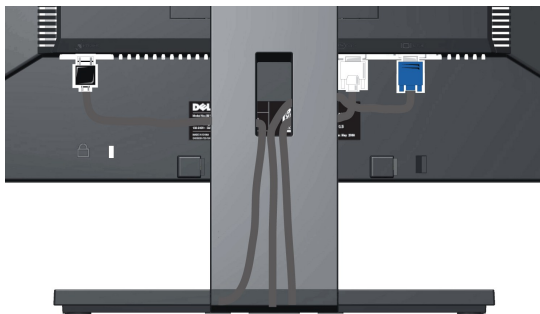

将所有必要的线缆连接到显示器和计算机后（请参阅[连接显示器](#)了解如何连线），请按如下所示使用线缆固定夹将所有线缆整齐的整理在一起。

安装 Dell Soundbar（选件）

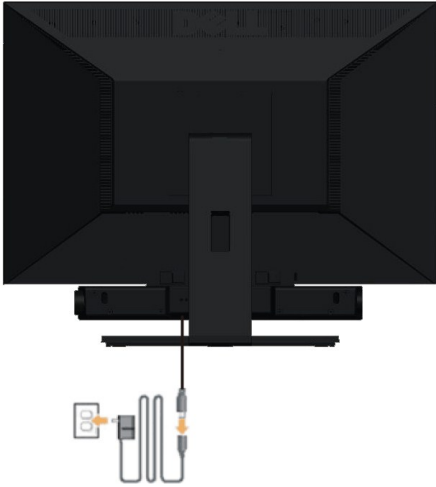

注意：不要让 Dell Soundbar 之外的其它任何设备使用。

要安装 soundbar:

1. 在显示器的背面操作，将两个槽与显示器后下部的两个卡舌对齐，装入 Sound Bar。
2. 将 Sound Bar 向左滑动，直至它卡扣到位。
3. 用变压器连接 Soundbar。
4. 将变压器的电源线插接到附近插座。
5. 将 Sound Bar 背面的绿色微型立体声插头插入电脑的音频输出插孔。

卸下 VESA 墙上安装支架

注：为防止在卸下支架时刮伤LCD屏幕，确保显示器放在干净的台面上。



要从显示器中取下支架组件:

1. 将显示器面板放在稳定平台上的软布或软垫上。
2. 卸下上面所示的显示器支架上的三颗螺丝。
3. 从显示器中卸下支架组件。

墙上安装（可选）

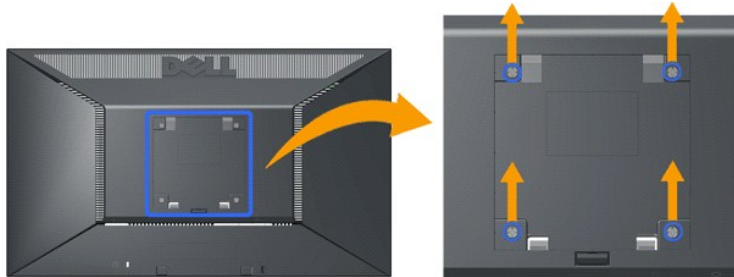

(螺丝尺寸： M4 x 10mm)。

请参阅随底座安装套件附带的说明。要将 LCD 显示器从桌面安装转换成壁挂安装，请执行以下步骤：

1. 确认电源按钮已关闭，然后拔下电源线。
2. 将 LCD 显示器面朝下放在软布上。
3. 按快速松开按钮，从 LCD 显示器后面卸下支架组件。
4. 从 VESA 标准壁挂安装套件中装上安装支架（100 mm x 100 mm 距离）。（螺丝尺寸： M4 x 10mm）。
5. 按照壁挂安装套件中的说明，将 LCD 显示器装到墙上。

 **注：**只使用最小重量/承重量为 4.44kg 的 UL(extend UL) 认证墙上安装支架。

[返回目录页](#)

[返回目录页](#)

故障排除

Dell™ E1910/E2210 平板显示器用户指南

- [自检](#)
- [常见问题](#)
- [产品特定问题](#)
- [Dell Soundbar \(专用音箱\) 问题](#)

警告： 在开始本节中的任何步骤之前，请遵照[安全说明](#)中的内容执行。

自检

这款显示器提供了一个自检功能，可以让您检查显示器是否工作正常。如果显示器和计算机已正确连接，但显示器屏幕仍为黑屏，请执行以下步骤来运行显示器自检：

1. 关闭计算机和显示器的电源。
2. 从计算机背后拔下视频线。为确保自检工作正常，请从计算机背后拔下模拟（蓝色接口）线。
3. 打开显示器电源。

如果显示器无法检测到视频信号但功能正常，屏幕上显示浮动对话框（黑色背景）。在自检模式中，电源指示灯保持蓝色。另外，根据所选的输入，下面所示的对话框会连续滚动显示。

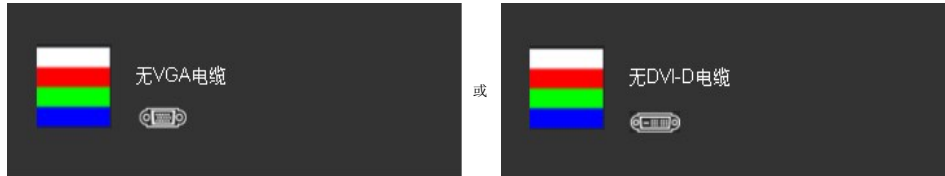

4. 在正常系统操作期间，如果视频线断开连接或已损坏，也会出现这个对话框。
5. 关闭显示器，重新连接视频线，然后打开计算机和显示器电源。

如果在执行以上步骤之后显示器屏幕仍然保持黑屏，请检查一下视频控制器和计算机系统。显示器工作正常。

注意： 自检功能检查不能用于S-Video、复合和分量视频模式。

内置诊断功能

您的显示器配有内置诊断工具，可帮助您确定显示屏的异常是由显示器本身的问题还是计算机和显卡造成的。

注意： 只有在拔下视频电缆且显示器处于自检模式中时才可运行内置诊断功能。

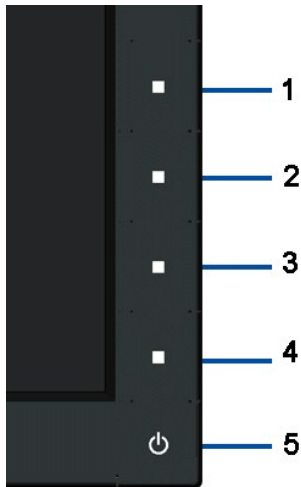

如需使用内置诊断功能：

1. 保持屏幕干净（屏幕表面没有灰尘）。
2. 从计算机或者显示器的背面拔下视频电缆。此后显示器进入自检模式。
3. 同时按住前面板上的第一和第四按钮 2 秒钟。灰屏会出现。
4. 仔细检查屏幕是否存在异常。
5. 再按一下前面板上的第四按钮。屏幕颜色会变为红色。
6. 检查显示器是否存在任何异常。
7. 重复第5步和第6步，在绿色、蓝色和白色屏幕中检查显示器。

当白色屏幕出现时，检测即完成。再按一下第四按钮即可退出。

如果在使用内置诊断工具时没有发现任何屏幕异常，表示显示器功能正常。检查显卡和计算机。

常见问题

下表列出了可能遇到的一些显示器常见问题及其解决办法。

常见现象	问题描述	可能的解决办法
没有视频/电源指示灯不亮	没有画面	<ol style="list-style-type: none"> 1 确保连接显示器和计算机的视频电缆已经正确连接。 1 使用其他任何电气设备检查电源插座是否功能正常。 1 确保已经完全按下电源按钮。
没有视频/电源指示灯亮起	没有画面或没有亮度	<ol style="list-style-type: none"> 1 使用OSD提高亮度和对比度 1 执行显示器自检功能。 1 检查视频电缆连接器中的针脚是否弯曲或者折断。 1 运行内置诊断功能。
聚焦不好	画面模糊不清，出现重影	<ol style="list-style-type: none"> 1 使用OSD执行自动调节功能。 1 使用OSD调节相位和像素时钟。 1 去除视频延长线。 1 将显示器复位至出厂设置。 1 将视频分辨率调节至正确的宽高比(16:10)。
视频摇晃不定	画面波动或轻微移动	<ol style="list-style-type: none"> 1 使用OSD执行自动调节功能。 1 使用OSD调节相位和像素时钟。 1 将显示器复位至出厂设置。 1 检查环境条件。 1 改变显示器安装位置，在其他房间中测试。
像素缺失	LCD 屏幕有斑点	<ol style="list-style-type: none"> 1 关机后再开机 1 因受到液晶显示器技术的限制，暗点像素属于正常缺陷。 1 运行内置诊断功能。
固定像素	LCD 屏幕有亮点	<ol style="list-style-type: none"> 1 重新启动。 1 因受到液晶显示器技术的限制，暗点像素属于正常缺陷。 1 运行内置诊断功能。
亮度问题	画面太暗或太亮	<ol style="list-style-type: none"> 1 将显示器复位至出厂设置。 1 使用OSD执行自动调节功能。 1 使用OSD调节亮度和对比度
画面几何扭曲	屏幕没有正确居中	<ol style="list-style-type: none"> 1 将显示器复位至出厂设置。 1 使用OSD执行自动调节功能。 1 使用OSD调节亮度和对比度 <p>注：使用“2: DVI-D”时，位置调整不可用</p>
水平/垂直线条	屏幕有一条或多条线	<ol style="list-style-type: none"> 1 将显示器复位至出厂设置。 1 使用OSD执行自动调节功能。 1 使用OSD调节相位和像素时钟。 1 执行显示器自检功能，确定这些线路是否也在自检模式中。 1 检查视频电缆连接器中的针脚是否弯曲或者折断。 1 运行内置诊断功能。 <p>注：使用“2: DVI-D”时，像素时间和相位调整不可用。</p>
同步问题	屏幕杂乱或分裂	<ol style="list-style-type: none"> 1 将显示器复位至出厂设置。 1 使用OSD执行自动调节功能。 1 使用OSD调节相位和像素时钟。 1 执行显示器自检功能，确定在自检模式中是否出现杂乱的图像。 1 检查视频电缆连接器中的针脚是否弯曲或者折断。 1 在安全模式中重启计算机。
安全须知	出现烟雾或火花	<ol style="list-style-type: none"> 1 不得执行任何故障排除操作。 1 请立即联系Dell。

间断问题	显示器开关功能失常	<ul style="list-style-type: none"> 1 确保连接显示器和计算机的视频电缆已经正确连接。 1 将显示器复位至出厂设置。 1 执行显示器自检功能，确定在自检模式中是否出现间歇性问题。
漏色	图片漏色	<ul style="list-style-type: none"> 1 执行显示器自检功能。 1 确保连接显示器和计算机的视频电缆已经正确连接。 1 检查视频电缆连接器中的针脚是否弯曲或者折断。
颜色错误	图片颜色不佳	<ul style="list-style-type: none"> 1 在颜色设置OSD中根据实际应用将颜色设置模式改为图形或者视频。 1 在颜色设置OSD中尝试不同的颜色预定设置。如果颜色管理功能已经关闭，在颜色设置OSD中调节R/G/B值。 1 在高级设置OSD中将输入颜色格式改为PC RGB 或者 YPbPr。 1 运行内置诊断功能。
因显示器上长期停留静态图像而导致残影。	淡淡的静态图像阴影显示在屏幕上	<ul style="list-style-type: none"> 1 使用电源管理功能在不使用时关闭显示器（详情请参阅电源管理模式）。 1 或者使用动态变化的屏幕保护程序。 1 在 OSD 菜单的“重置为厂家设置”下面，选择“启用 LCD 调节”。使用此选项可能需要几个小时才能消除残像。 1 注：图像烙印不包含在保修范围内。

产品特定问题

具体现象	遇到什么	可能的解决办法
屏幕画面太小	画面在屏幕居中，但没有填满整个显示区域。	<ul style="list-style-type: none"> 1 在图像设置OSD中检查缩放比例设置 1 将显示器重置为出厂设置。
不能使用前面板上的按钮调整显示器	OSD 没有出现在屏幕上。	<ul style="list-style-type: none"> 1 关闭显示器，拔掉电源线后重新插上，然后打开显示器电源。
画面没有填满整个屏幕。	画面没能填满屏幕的高度或宽度	<ul style="list-style-type: none"> 1 由于DVD的视频格式不同（宽高比），显示器可能会全屏显示。

 **注：**选择DVI-D模式时，自动调整功能不可用。

Dell Soundbar（专用音箱）问题

常见症状	遇到的问题	可采取的解决方案
当 Soundbar 由交流适配器供电时，系统没有声音	Soundbar未接通电源 - 电源指示灯熄灭	<ul style="list-style-type: none"> 1 顺时针旋转Soundbar上的电源/音量旋钮，直到中间位置；检查Soundbar正面的电源指示灯（绿色指示）是否发光。 1 确定专用音箱的电源电缆已经插入适配器。
无声音	Soundbar接通电源 - 电源指示灯点亮	<ul style="list-style-type: none"> 1 将音频线路输入电缆插入计算机的音频输出插孔。 1 将所有Windows音量控件调节到最大值 1 在计算机上播放某些音频内容（即音频CD或者MP3）。 1 顺时针旋转Soundbar上的电源/音量旋钮，提高音量。 1 清洁并重新连接音频线路输入插孔。 1 使用另一个音频源测试Soundbar（即便携式CD播放器）。
声音变形	将计算机的声卡作为音频源	<ul style="list-style-type: none"> 1 清除Soundbar和用户之间的任何障碍物。 1 确认音频线路输入插头完全插入声卡的插孔。 1 将所有Windows音量控件调节到中间值。 1 降低音频应用程序的音量。 1 逆时针旋转Soundbar上的电源/音量旋钮，降低音量。 1 清洁并重新连接音频线路输入插孔。 1 排除计算机声卡的故障。 1 使用另一个音频源测试Soundbar（即便携式CD播放器，MP3播放器）。 1 避免使用音频延长线或音频插孔转换器。
声音变形	使用其他音频源	<ul style="list-style-type: none"> 1 清除Soundbar和用户之间的任何障碍物。 1 确认音频线路输入插头完全插入音频源的插孔。 1 降低音频源的音量。 1 逆时针旋转Soundbar上的电源/音量旋钮，降低音量。 1 清洁并重新连接音频线路输入插孔。
不平衡声音输出	Soundbar只有一侧发出声音	<ul style="list-style-type: none"> 1 清除Soundbar和用户之间的任何障碍物。 1 确认音频线路输入插头完全插入声卡或音频源的插孔。 1 将所有Windows音频平衡控件（L-R）调节到中间值。 1 清洁并重新连接音频线路输入插孔。 1 排除计算机声卡的故障。 1 使用另一个音频源测试Soundbar（如便携 CD 播放器、MP3 播放器）。
低音量	音量过低	<ul style="list-style-type: none"> 1 清除Soundbar和用户之间的任何障碍物。 1 顺时针旋转Soundbar上的电源/音量旋钮，达到最大音量。 1 将所有Windows音量控件调节到最大值。 1 提高音频应用程序的音量。 1 使用另一个音频源测试Soundbar（即便携式CD播放器，MP3播放器）。

[返回目录页](#)